

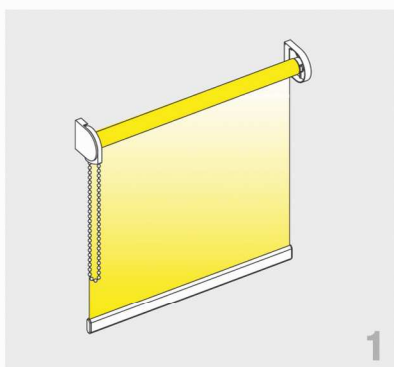

Rollo:

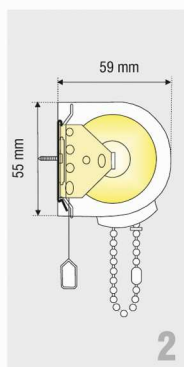

Kassette:



vor der Montage:

Messen Sie die Abstände der erforderlichen Montagebohrungen vom Rollo ab und übertragen diese auf den gewünschten Montageort. Bohrungspositionen bestimmen und je nach Untergrund Montagebohrungen erstellen.

Bitte die Ausrichtung des Rollos mit der Wasserwaage durchführen!

! Beachten Sie vor der ersten Bedienung, dass die Welle absolut waagrecht montiert ist.

Teile zur Befestigung des Rollos:

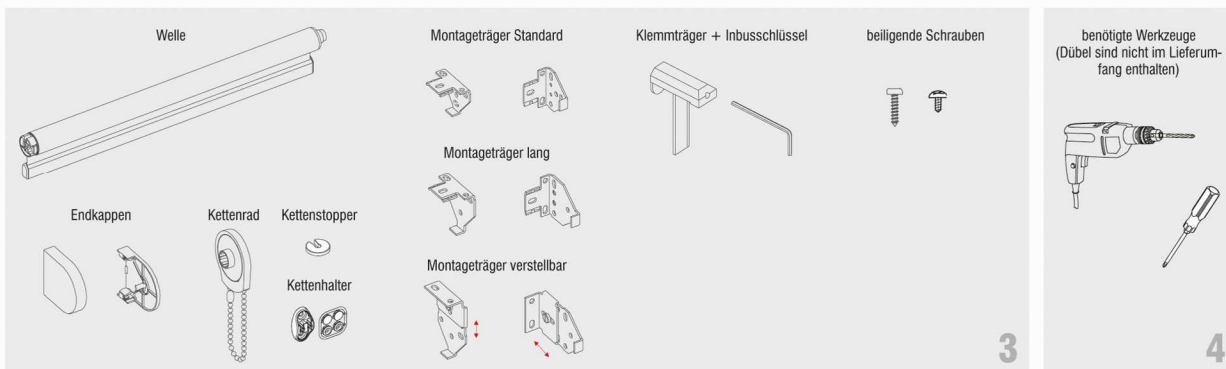

Montage mit Montageträgern:

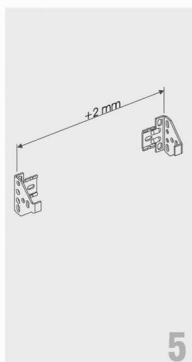

! Abstand zwischen den Trägern sollte ca. 2 mm größer sein als in der Länge der Welle (Abb. 5). Zum Anschrauben bitte die beiliegenden Schrauben (3,9 x 32 mm) und Dübel (6 mm) verwenden.

Bitte beachten Sie vor der ersten Bedienung, dass die Welle absolut waagrecht montiert ist! Sollte trotzdem Schräglauf auftreten, kann dieser im Bereich der Sicherheitsumwicklung (dafür Kettenstopper entfernen) durch Kleben von einem Stück Klebeband auf dem Stoff korrigiert werden.



Abb. 6: Montieren Sie die Montageträger an der Wand oder an der Decke.

Wand- und Deckenmontage - Montageträger:



Abb. 7: Wickeln Sie den Behang auf. Positionieren Sie nun das Ketten Schloss am Kettenrad. Danach das Kettenrad auf die Welle stecken.

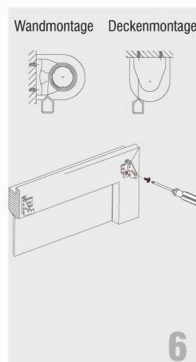

Abb. 8: Hängen Sie nun erst die Antriebsseite dann die Gegenlagerseite der Welle in die Träger ein und lassen diese einrasten. Anschließend Endkappen aufsetzen.

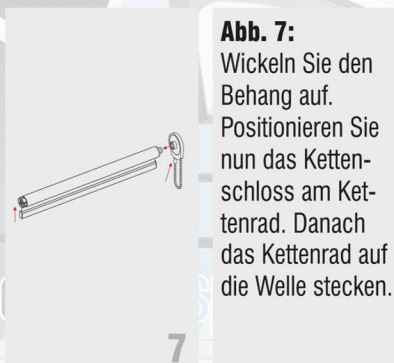

Abb. 9: Rollen Sie das Rollo ab und drücken den Stopper unterhalb der Endkappe in die Kette.

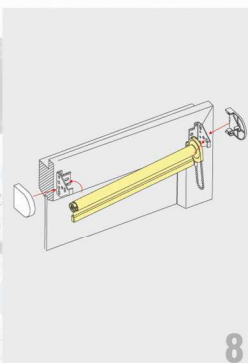

Klemmträgermontage:

Klemmträger

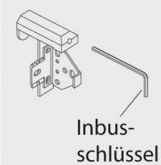

Inbus-
schlüssel



10

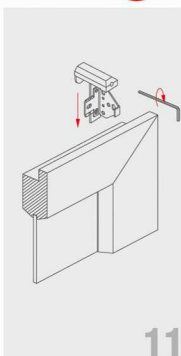

11

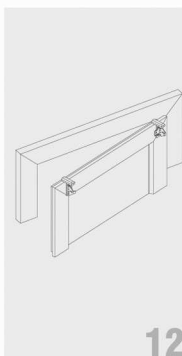

12

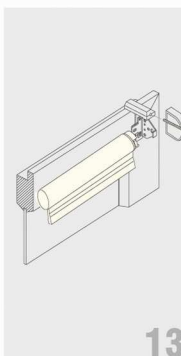

13

Abb. 11, 12:

Befestigen Sie die Klemmträger am Fensterflügel mit dem beigefügten Inbusschlüssel.

Abb. 13:

Setzen Sie das Rollo in den Träger und ziehen Sie den Klemmträger mit Hilfe des Inbusschlüssels fest. Anschließend Endkappen aufsetzen und Kettenstopper positionieren.

Dachfenstermontage:



14

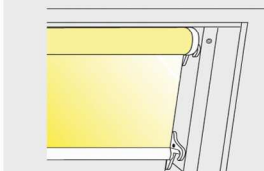
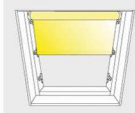

15

Abb. 15:

Befolgen Sie bitte die Schritte der Abb. 6 bis Abb. 9. **Nur Deckenmontage möglich!**

Setzen Sie anschließend die beigefügten Arretierungshaken (bei Laibungsmontage) / -halter (bei Wand- oder Laibungsmontage) an die gewünschten Haltepositionen.

Teile zur Befestigung der Seilführung:



16

Montage der Seilführung:

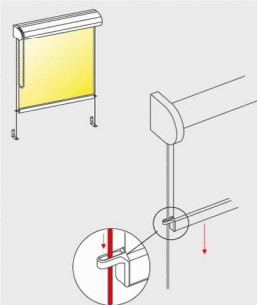

17

Abb. 16:

Rollen Sie den Rollobehang auf ein Drittel Höhe ab. Die Enden der vormontierten Seile durch die Ösen des Fallstabes führen.

Lassen Sie das Rollo herunter und markieren Sie die untere Position der Seilführung auf dem Fensterflügel, der Laibung oder der Fensterbank. Das Seil sollte dabei mittig durch die Öse der Endkappe verlaufen.

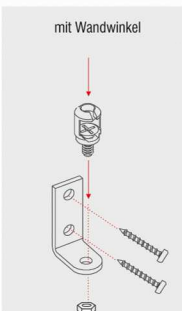

18

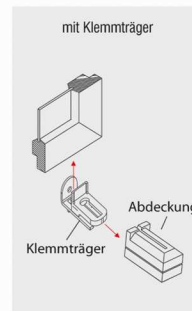

19

Montage der Seilführung:

Abb. 18, 19:

Stellen Sie den Rollobehang auf die gewünschte Endposition ein. Bestimmen Sie die Position der Wandwinkel (Abb. 18) bzw. der Klemmträger (Abb. 19) und montieren diese an die gewünschte Stelle. (Verwenden Sie zur Montage der Halterung entweder die Metall- oder Holzschrauben - je nach Untergrund. Stecken Sie zur Montage die jeweilige Schraube in die Halterung). Bei Klemmträgermontage (Abb. 19) die Abdeckung des Klemmträgers vorher entfernen. Anschließend befestigen Sie die Halterung am Wandwinkel (Abb. 18). Bei Montage auf die Fensterbank wird die Halterung direkt dort festgeschraubt (ohne Wandwinkel). Bei der Klemmträgermontage (Abb. 19) wird die Halterung nicht benötigt.

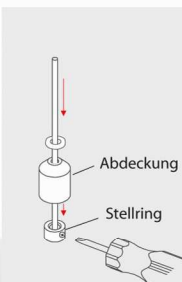

20

Abb. 20:

Erst die Unterlegscheibe, die Abdeckung, dann den Stelling auf das Seil ziehen. Schrauben Sie den Stelling an der gewünschten Position am unteren Seilende locker an.



Klemmträgermontage:



Abb. 21, 22:

Hängen Sie das Seil mit dem Stelling in die Halterung (Abb. 21) bzw. in den Klemmträger (Abb. 22) ein. Kürzen Sie das Seil auf die gewünschte Länge. Durch verschieben des Stelling korrigieren Sie die Seilspannung. Ziehen Sie den Stelling mit Hilfe des Inbusschlüssels fest. Bei der Klemmträgervariante schieben Sie anschließend die Abdeckung auf (Abb. 22).

Rollopfege:

Bei leichten Verschmutzungen, die Kunststoffteile des Rollos mit einem feuchten Tuch reinigen.

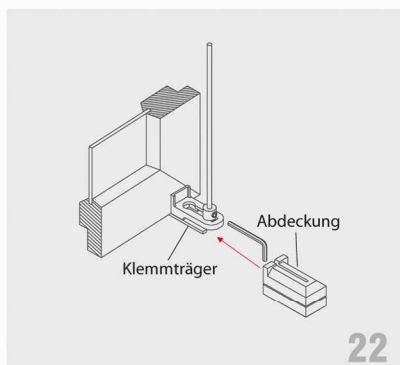
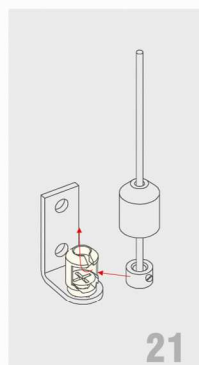
Demontage des Rollos zur Reinigung / bei Umzug etc.:



Abb. 23:

Entfernen Sie die Endkappen und drücken anschließend den in Abb. 23 rot markierten Hebel zum Aushängen des Rollos.

Motoreinstellungen - Somfy 24 V Motor:

Unsere Motore sind werkseitig vorprogrammiert. Sollte eine Änderung nötig sein, gehen Sie zur Programmierung des Motors bitte wie folgt vor:



Motoreinstellungen - Somfy 24 V Motor - Einstellen der Endlagenschalter:

Abb. 24 - Funktionsbeschreibung:

Durch die schnell einstellbare Endabschaltung ist das Einstellen der Endlagen wesentlich vereinfacht. Drücken Sie beide Einstelltasten bis zum Anschlag und lassen diese arretieren.

Befestigen Sie nun den Behang und schließen Sie anschließend den Antrieb an das Netzteil und den Schalter an.



Abb. 25 - Bedienung:

- Einstelltaste drücken, arretieren und in die gewünschte Endlage fahren.
- Einstelltaste drücken und demontieren.
- Endlage eingestellt.

Den Einstelltasten sind Laufrichtungs-pfeilen zugeordnet.

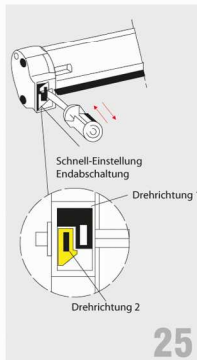
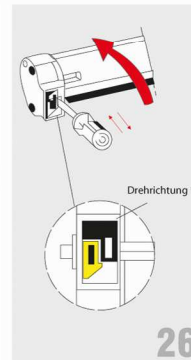

Motoreinstellungen - Somfy 24 V Motor - Einstellen der Endlagenschalter:

Abb. 26 - Auf-Richtung:

- Einstelltaste anhand der Laufrichtungspfeile feststellen.
- Behang Auf-Fahren lassen, bis der Behang den gewünschten oberen Abschalt-punkt erreicht hat.
- Entsprechende Einstelltaste drücken und dearrätieren.
- Die Endlagen sind nun fest-gestellt

Abb. 26 - Ab-Richtung:

- Einstelltaste anhand der Laufrichtungspfeile feststellen.
- Behang Auf-Fahren lassen, bis der Behang den gewünschten oberen Abschalt-punkt erreicht hat.
- Entsprechende Einstelltaste drücken und dearrätieren.
- Die Endlagen sind nun fest-gestellt

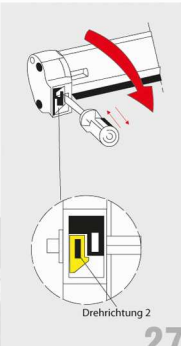

Abb. 27 - Änderung einer einmal fest vorgenommenen Endlagen-Einstellung:

- Behang in eine mittlere Stellung fahren.
- Einstelltaste anhand der Laufrichtungspfeile feststellen.
- Entsprechende Einstelltaste drücken und arretieren.
- Behang in die gewünschte Position fahren.
- Einstelltaste drücken und dearrätieren.
- Die neue Endlage ist nun eingestellt.