

Kopfleiste mit Kopfleistenträger

- stranggepresster Aluminium-Rollladenkasten mit Seitenteilen aus Alu-Druckguss

Kastentypen:

- > Varimaxx | stranggepresst (20°+ 90°-Kasten, 3-teilig)
- > Punext | rollgeformt/stranggepresst (20° Kasten und 90° Kasten, 3-teilig),
- > Formado | stranggepresst (3-teilig)
- > Vivendo | stranggepresst (3-teilig)

Standardfarben Kasten, Blende, Führungsschienen,Abstandhalter, Unterschiene:

- > siehe Farbenübersicht Seite 54-55

Sonstiges:

- > Kastenrückseite >150 cm Elementbreite standardmäßig geschlossen

Lamellen

- Kratz- und schlagfeste Oberfläche mit höchster Korrosionsbeständigkeit durch Zweischicht-Einbrennlackierung
- 80F, 80B-Lamellen sind standardmäßig längskantenlackiert
- Lamellenfarben gemäß unserer Farbenübersicht Seite 54-55
- Lamellenwendung standardmäßig 90°, optional¹ mit Lux-Wendung
- standardmäßiges Lamellenwendeverhalten
 - > AB mit nach außen geschlossenen Lamellen
 - > AUF in 90° geöffnetem Zustand

Flachlamelle

- 80 mm breite, konkav gewalzte Flachlamelle aus einem kupferfrei legierten Aluminiumband, längskantenlackiert

Gebördelte Lamelle

- 80 mm breites, konkav gewalztes, beiderseits gebördeltes Spezialprofil aus einem kupferfrei legierten Aluminiumband

Z-Lamellen

- 75 mm breite, Z-förmig, einseitig eingerollte Dämpfungslippe

Aufzugband und Leiterkordel 80F, 80B

- Aufzugband aus hochfestem knick- und bruchfreiem Texband mit Kantenschutz, 6 mm breit, 0,33 mm dick, Farbe: schwarz
- Leiterkordel aus hochfestem, abriebfestem Trevira, Kevlar verstärkt, spindüsengefärbt, Farbe: schwarz

Aufzugband und Leiterkordel 75Z

- Aufzugband aus hochfestem knick- und bruchfreiem Texband mit Kantenschutz, 8 mm breit, 0,33 mm dick, Farbe: schwarz
- Leiterkordel aus hochfestem, abriebfestem Trevira, Kevlar verstärkt, spinddüsengefärbt, Farbe: schwarz

BedienungMotorantrieb mit mechanischer Endlagenabschaltung

- Standardantrieb Raffstoreelemente
- Wartungsfreier Wechselstrom-Induktionsmotor für Kurzzeitbetrieb, eingebaut in der Kopfleiste
- Von außen verstellbare Endlagenabschaltung für die obere und untere Endlage
- Oberer Auflaufschalter verhindert ein Reißen des Aufzugsbandes
- ca. 0,5m Motorkabel inkl. Hirschmannstecker (Gegenstück lose beigelegt)

Kurbelantrieb

- Optional² verfügbar
- Wartungsfreies, kompaktes Kegelradgetriebe mit beidseitiger Bremsmechanik, inkl. Spindelsperre (Drehrichtungssicherung, eingebaut in der Kopfleiste)
- Kurbelabgang 45°
- optional¹ Kurbelabgang 90° (waagrecht)

Unterleiste 80F, 80B

- Stranggepresstes Alu-Profil mit glattem Seitenabschluss durch schwarze Kunststoff-Abschlusskappen
- Die Unterleiste bleibt in der Ab-/Aufwärtsbewegung sowie bei Wendung der Lamellen immer waagrecht.

Unterleiste 75Z

- Stranggepresstes Alu-Profil mit glattem Seitenabschluss durch schwarze Kunststoff-Abschlusskappen
- Die Unterleiste kippt im abgefahrenen Zustand ab

¹ gegen Aufpreis | ² gegen Minderpreis

Vorbau-Raffstore

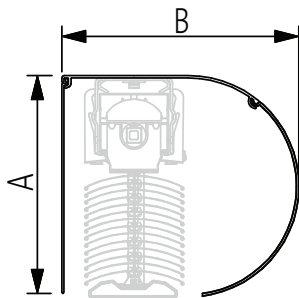

Formado SGF

SGF-Kastengröße in mm

	165	180	205
A	166	181	207
B	183	197	214

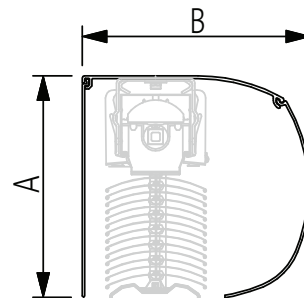

Vivendo SGR

SGR-Kastengröße in mm

	165	180	205
A	166	181	206
B	172	187	213

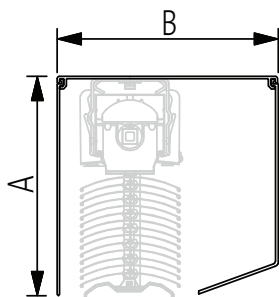

Varimaxx SG 20°

SG-Kastengröße in mm

	165	180	205*
A	166	181	206
B	172	187	213

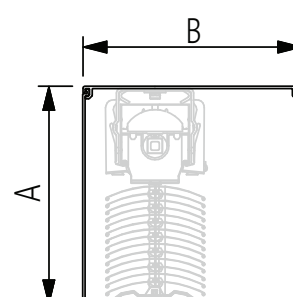

Varimaxx SG 90°

SG-Kastengröße in mm

	165	180	205
A	166	181	206
B	167	182	207

*Kastengröße 205 mm nur als 4-teiliges System

Befestigung Kopfleiste am RV Oberteil

Zoom:

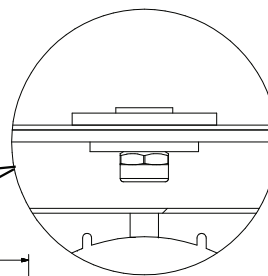
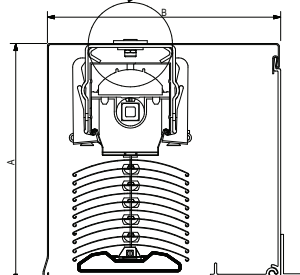
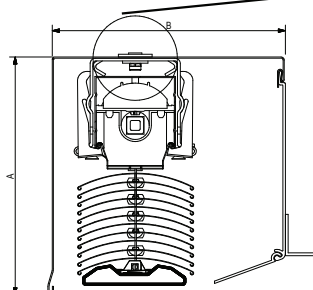

Punext PSG 20°

SGF-Kastengröße in mm

	165	180	205
A	169	183	210
B	166	181	206

Punext PSG 90°

SGR-Kastengröße in mm

	165	180	205
A	169	183	210
B	166	181	206

Kurbelabgang 45°

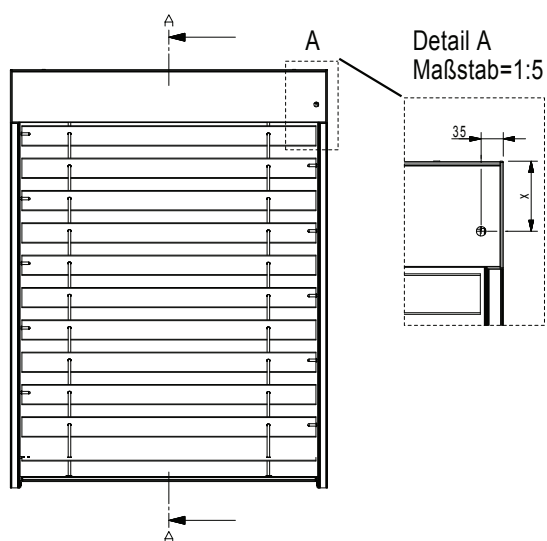

Kurbelabgang 90°

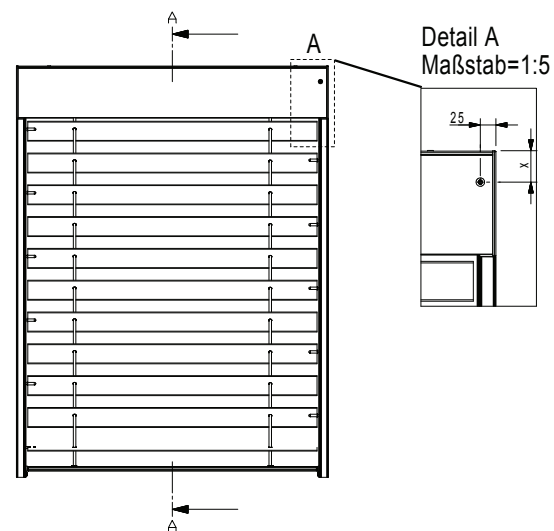

X = variiert je nach Kastengröße

AF1/RS

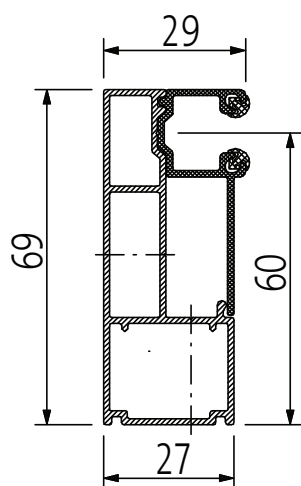

AF1/OFG/RS

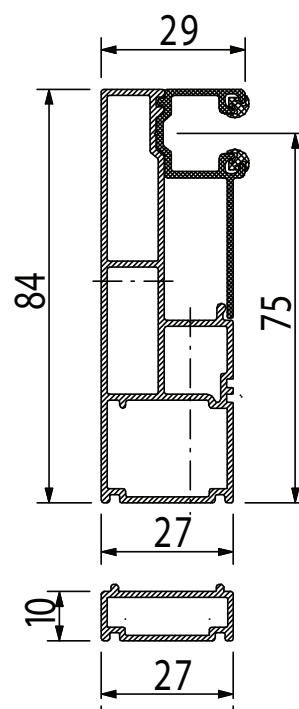

AF1/FG/RS

